

## お墓を長持ちさせる、山岡石材の胴抜き工法

胴抜き一体構造は、1個の石を口の字型にくりぬくことにより継ぎ目をなくし、扉の内側の「水がえし」によりすき間からの水の浸透をシャットアウトします。他構造のような経年劣化によるつなぎ目からの水の浸入を防ぐ水に強いお墓です。耐震性においても、ねじれ等に対する耐性が格段に強い構造となります。

### ●根太唐戸の構造

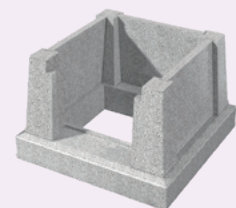

柱型工法

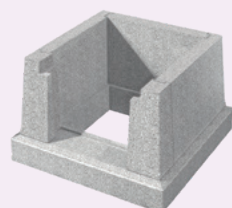

ドン付け合わせ工法



胴抜き工法

### 唐戸 胴抜き工法

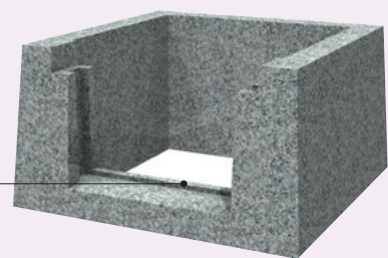

### ●胴抜き工法の特徴

#### 他工法との比較

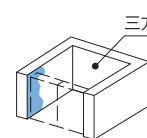

三方抜工法

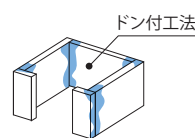

ドン付工法

#### 石のつなぎ目から水が浸透

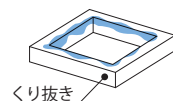

くり抜き

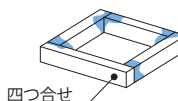

四つ合せ

#### 水返し加工

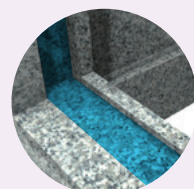

つなぎ目や開口部からの水の浸入を防ぎます。

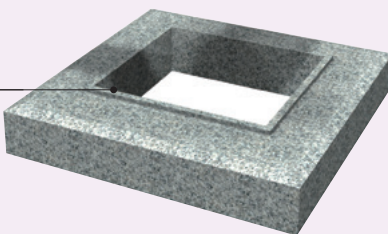

根太石 胴抜き工法



墓石デザインGUIDE BOOK

# 石の山岡

富山型



威厳と風格に満ち美しく輝く墓石。  
後世に引き継がれる、家族が生きた証を  
安らぎの場所として残しませんか。

その石に精一杯の“ありがとう”を込めて—

## 山岡石材店

<http://www.yamaoka-sekizai.co.jp> お墓のことなら 山岡石材 検索

# 墓石の価格目安グラフ図

お墓の価格は、石の種類、墓石の大きさ、形やデザイン、工法で大きく変化します。

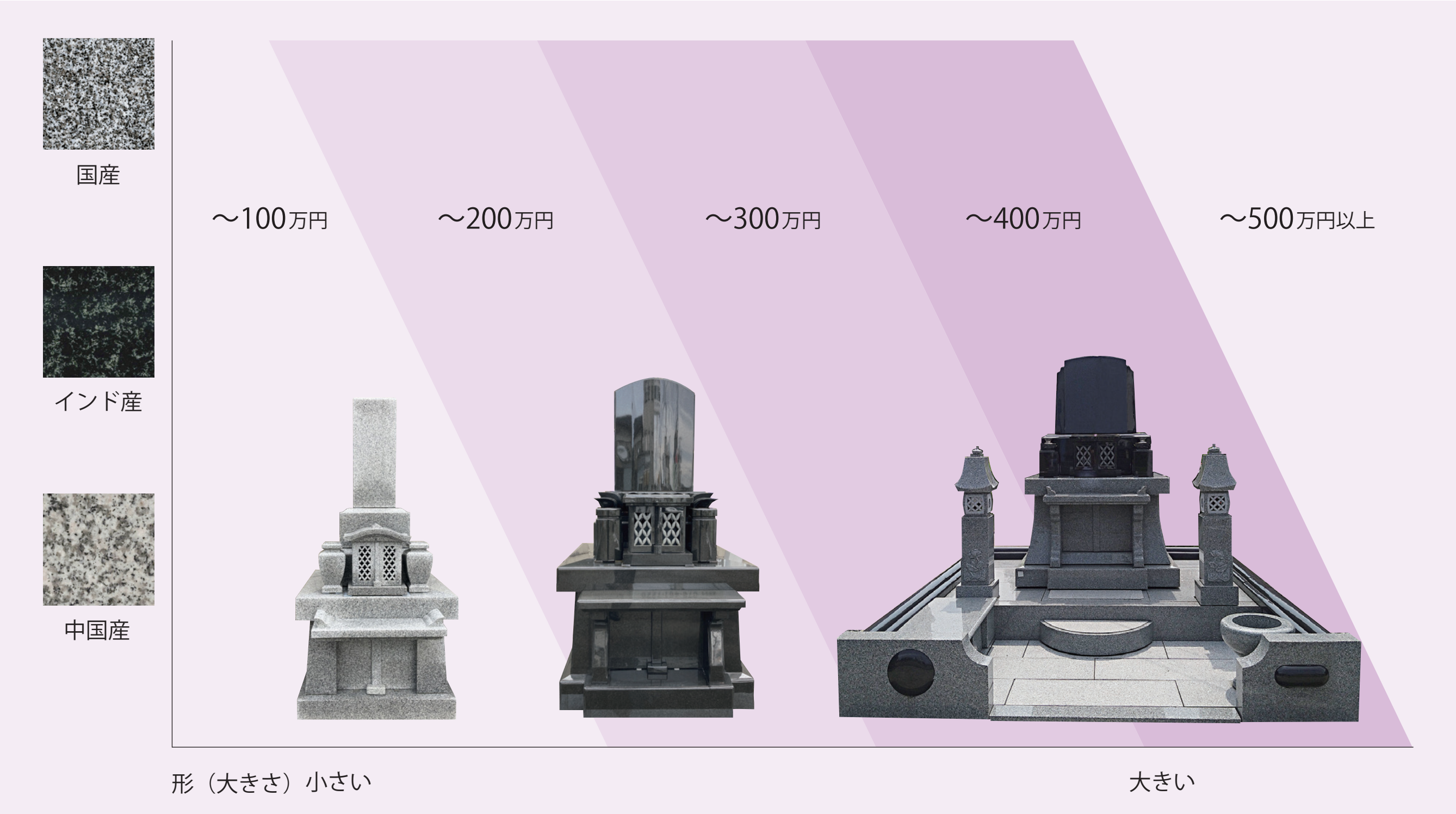

※価格は墓石本体価格で施工費は別途です。



# 西部型

TOYAMA

## 和型

YAMAOKA DESIGN

### 01 三段笠墓



中国吾妻 (中国産)  
~200万円 根太石・唐戸一体型工法  
990mm × 990mm (根太寸法)



紀山石 (国産/福島県)  
~250万円 根太石・唐戸一体型工法  
990mm × 990mm (根太寸法)

YAMAOKA DESIGN

### 03 三段笠墓

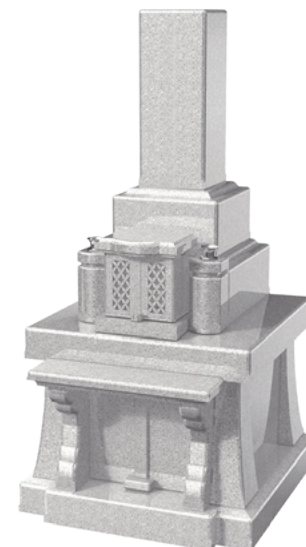

大倉みかげ (国産/福島県)  
~150万円 柱型工法  
1050mm × 1050mm (根太寸法)

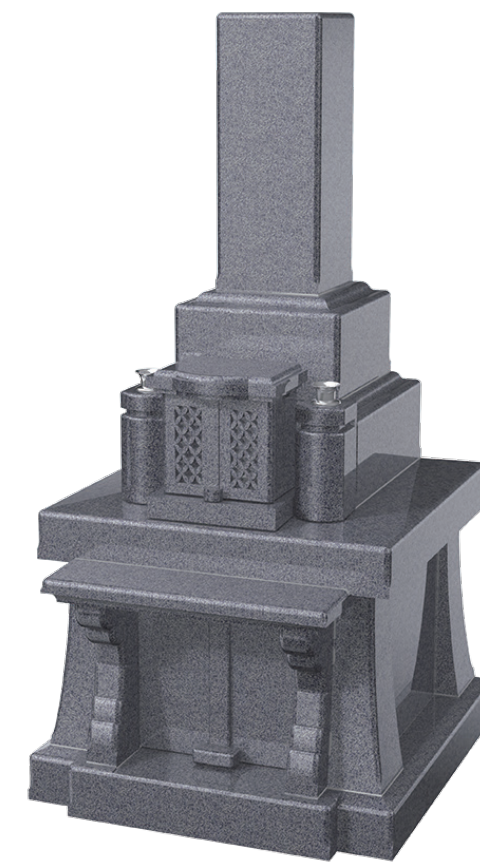

中国吾妻 (中国産)  
~150万円 柱型工法  
1050mm × 1050mm (根太寸法)

YAMAOKA DESIGN

### 02 三段笠墓



紀山石 (国産/福島県)  
~200万円 柱型工法  
1050mm × 1050mm (根太寸法)

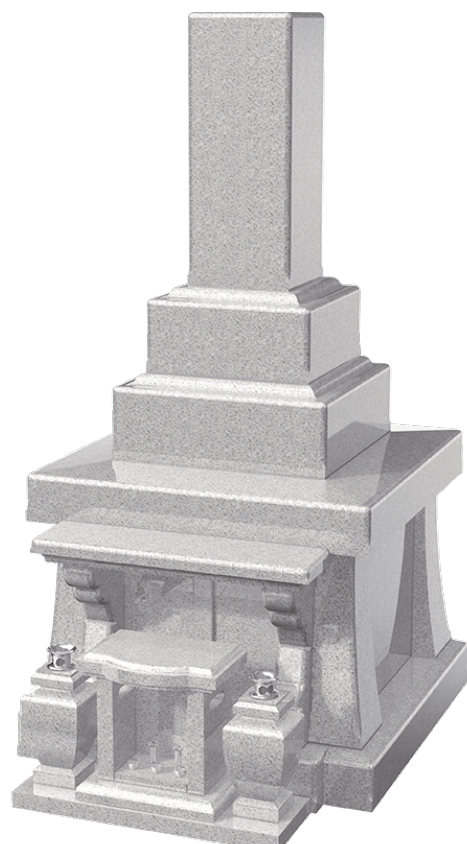

大倉みかげ (国産/福島県)  
~150万円 柱型工法  
1050mm × 1050mm (根太寸法)

YAMAOKA DESIGN

### 04 三段笠墓 蓮華付き



大倉みかげ (国産/福島県)  
~200万円 連続一体胴抜き工法  
900mm × 900mm (根太寸法)



紀山石 (国産/福島県)  
~200万円 連続一体胴抜き工法  
900mm × 900mm (根太寸法)



洋型

YAMAOKA DESIGN  
05

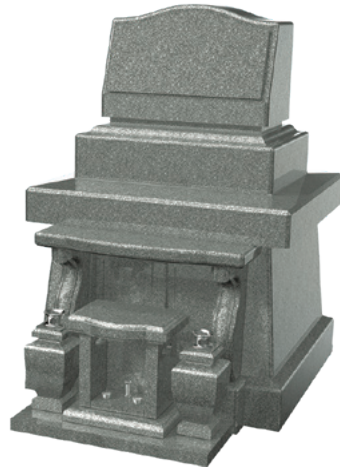

アーバングレー (インド産)  
~200万円 根太石・唐戸一体型工法  
1050mm × 990mm (根太寸法)

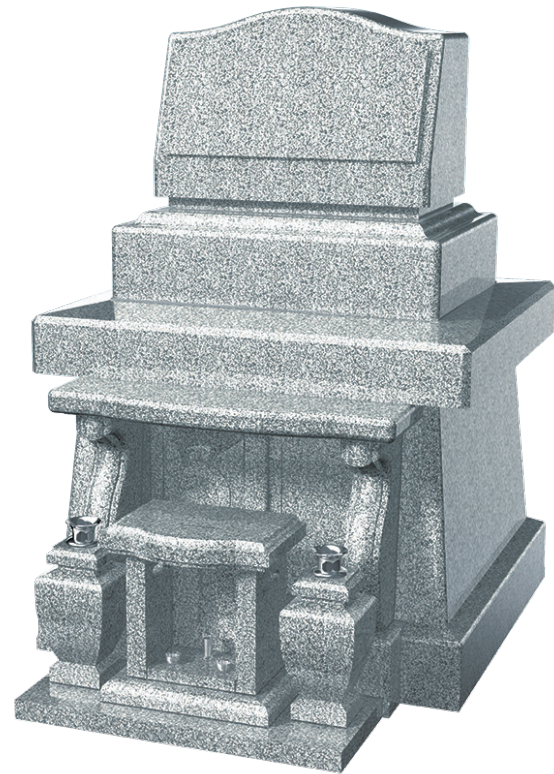

紀山石 (国産/福島県)  
~250万円 根太石・唐戸一体型工法  
1050mm × 990mm (根太寸法)

YAMAOKA DESIGN  
07



インド黒 (インド産)  
~250万円 根太石・唐戸一体型工法  
1050mm × 960mm (根太寸法)

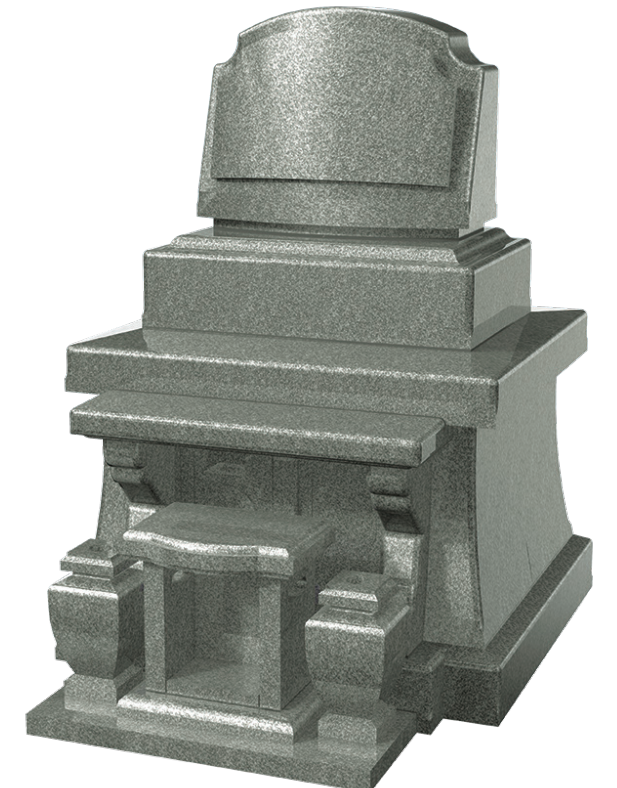

アーバングレー (インド産)  
~200万円 根太石・唐戸一体型工法  
1050mm × 960mm (根太寸法)

YAMAOKA DESIGN  
06

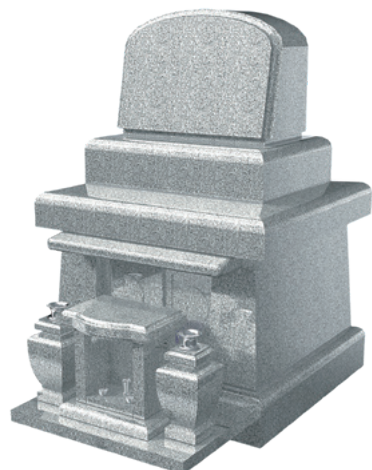

紀山石 (国産/福島県)  
~200万円 連続一体胴抜き工法  
900mm × 930mm (根太寸法)



インペリアルレッド (インド産)  
~200万円 連続一体胴抜き工法  
900mm × 930mm (根太寸法)

YAMAOKA DESIGN  
08

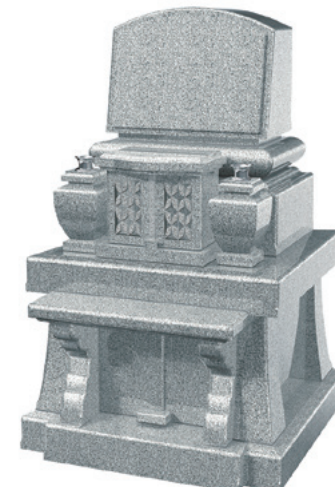

紀山石 (国産/福島県)  
~200万円 柱型工法  
1050mm × 990mm (根太寸法)

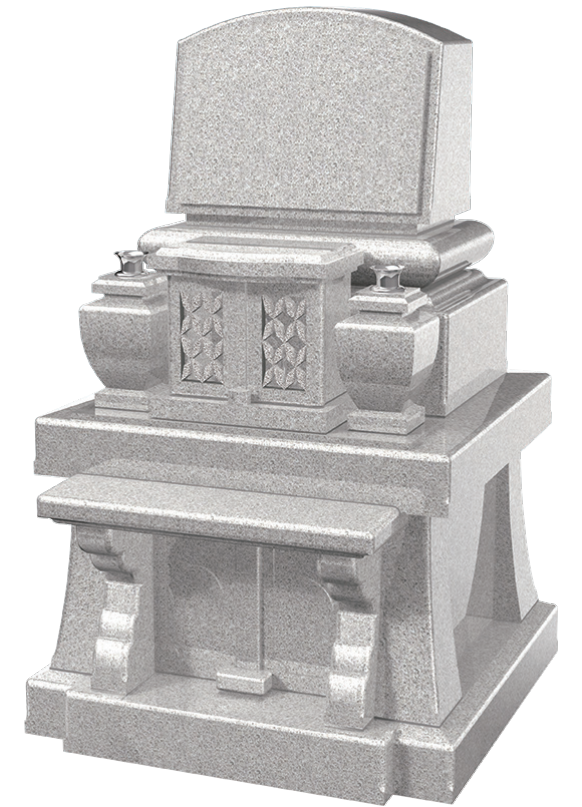

大倉みかげ (国産/福島県)  
~150万円 柱型工法  
1050mm × 990mm (根太寸法)



和洋型

YAMAOKA DESIGN

09



パラニーM (インド産)  
~200万円 根太石・唐戸一体型工法  
1050mm × 990mm (根太寸法)



紀山石 (国産/福島県)  
~250万円 根太石・唐戸一体型工法  
1050mm × 990mm (根太寸法)

YAMAOKA DESIGN

11

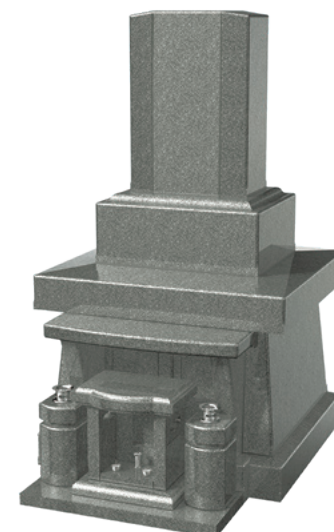

アーバングレー (インド産)  
~150万円 ドン付け合わせ工法  
990mm × 900mm (根太寸法)

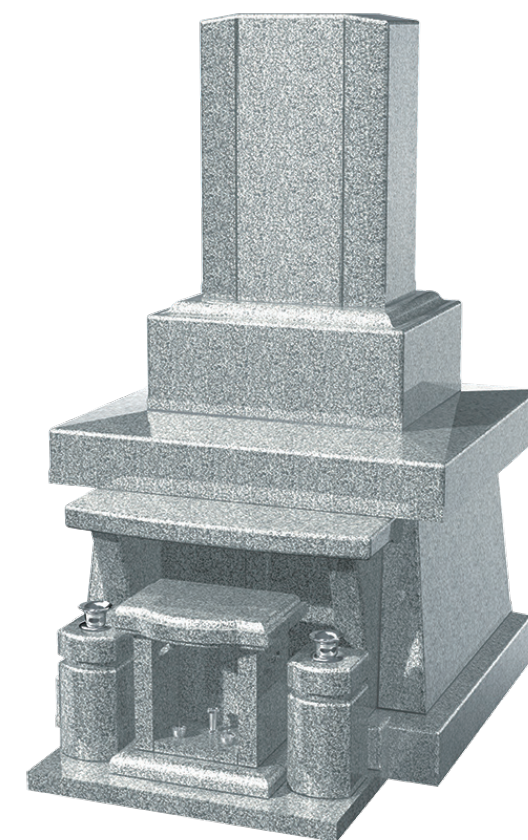

紀山石 (国産/福島県)  
~200万円 ドン付け合わせ工法  
990mm × 900mm (根太寸法)

YAMAOKA DESIGN

10

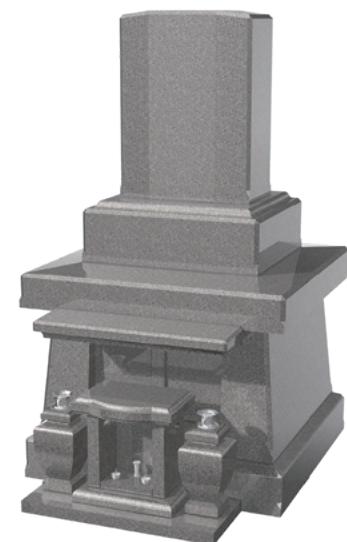

マルキブラウン (インド産)  
~200万円 連続一体胴抜き工法  
1050mm × 990mm (根太寸法)



紀山石 (国産/福島県)  
~250万円 連続一体胴抜き工法  
1050mm × 990mm (根太寸法)

YAMAOKA DESIGN

12



紀山石 (国産/福島県)  
~250万円 根太石・唐戸一体型工法  
1050mm × 960mm (根太寸法)



パラニーM (インド産)  
~200万円 根太石・唐戸一体型工法  
1050mm × 960mm (根太寸法)



# 東部型

TOYAMA

## 和型

YAMAOKA  
DESIGN

### 13

#### 三段笠墓



紀山石 (国産/福島県)

~150万円

根太石・唐戸一体型工法  
990mm × 990mm (根太寸法)



パラニーM (インド産)

~150万円

柱型工法  
990mm × 990mm (根太寸法)

YAMAOKA  
DESIGN

### 15

#### 三段笠墓



紀山石 (国産/福島県)

~200万円

柱型工法  
1050mm × 1050mm (根太寸法)

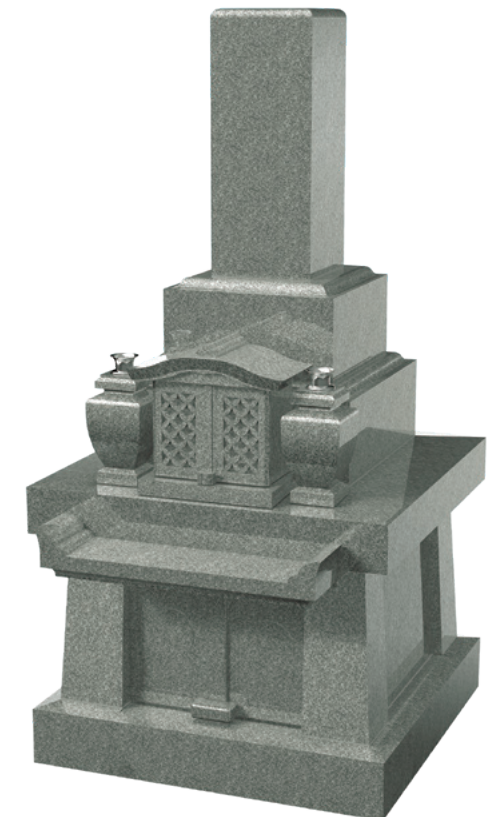

アーバングレー (インド産)

~150万円

柱型工法  
1050mm × 1050mm (根太寸法)

YAMAOKA  
DESIGN

### 14

#### 五段笠墓 蓮華付き



中国吾妻 (中国産)

~200万円

柱型工法  
1230mm × 1230mm (根太寸法)



紀山石 (国産/福島県)

~250万円

柱型工法  
1230mm × 1230mm (根太寸法)

YAMAOKA  
DESIGN

### 16

#### 五段笠墓 蓮華付き



黒御影 (インド産)

~300万円

連続一体胴抜き工法  
1050mm × 1050mm (根太寸法)



スモーキーローズ (インド産)

~250万円

連続一体胴抜き工法  
1050mm × 1050mm (根太寸法)



洋型

YAMAOKA  
DESIGN  
17



紀山石 (国産/福島県)  
~150万円 柱型工法  
1050mm × 900mm (根太寸法)



インペリアルレッド (インド産)  
~150万円 柱型工法  
1050mm × 900mm (根太寸法)

YAMAOKA  
DESIGN  
19



紀山石 (国産/福島県)  
~350万円 柱型工法  
1320mm × 1140mm (根太寸法)

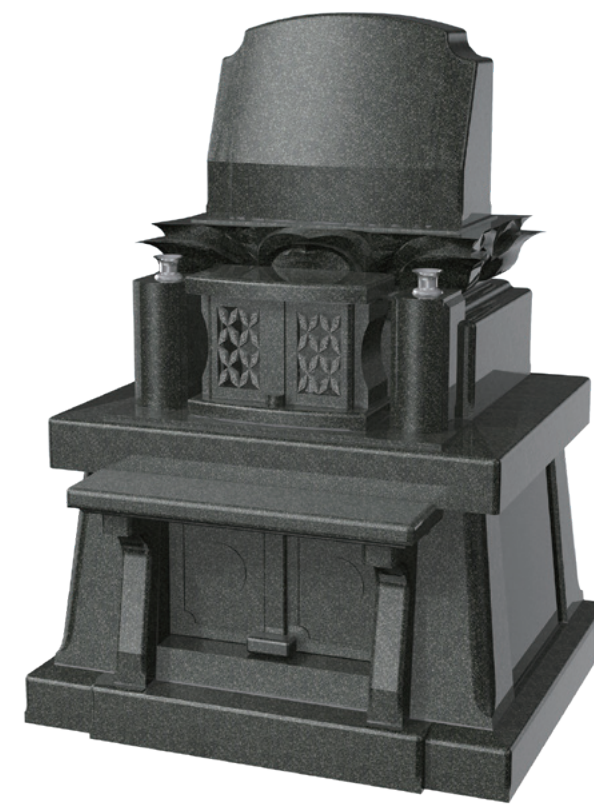

パラニーM (インド産)  
~300万円 連続一体胴抜き工法  
1320mm × 1140mm (根太寸法)

YAMAOKA  
DESIGN  
18



紀山石 (国産/福島県)  
~150万円 柱型工法  
1050mm × 900mm (根太寸法)

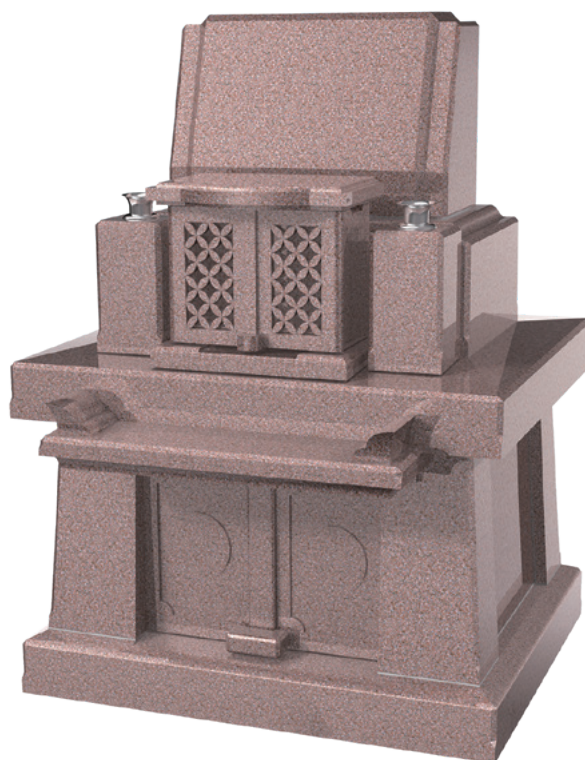

スモーキーローズ (インド産)  
~150万円 柱型工法  
1050mm × 900mm (根太寸法)

YAMAOKA  
DESIGN  
20

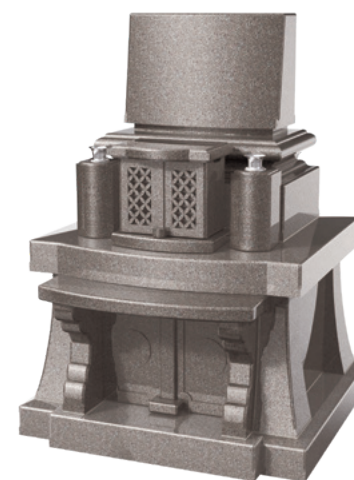

マルキブラウン (インド産)  
~150万円 柱型工法  
1140mm × 990mm (根太寸法)

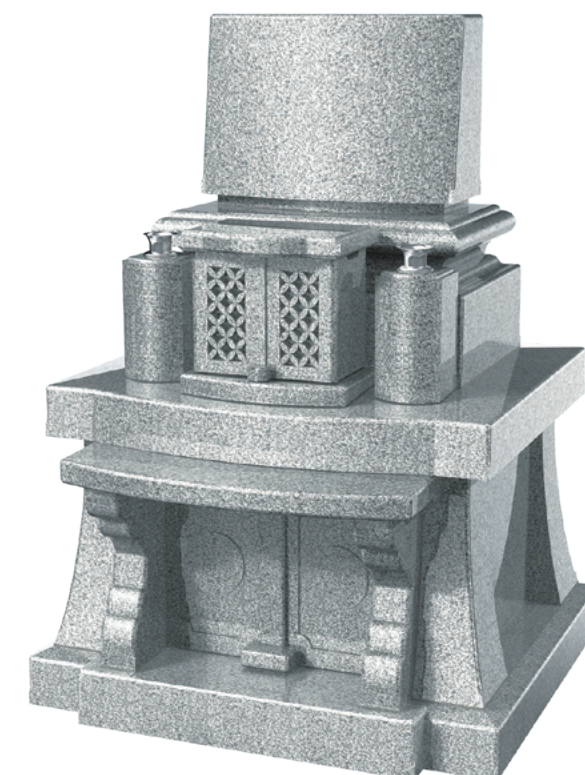

紀山石 (国産/福島県)  
~200万円 柱型工法  
1140mm × 990mm (根太寸法)



和洋型

YAMAOKA  
DESIGN

21



紀山石 (国産/福島県)  
~150万円 柱型工法  
1050mm × 900mm (根太寸法)

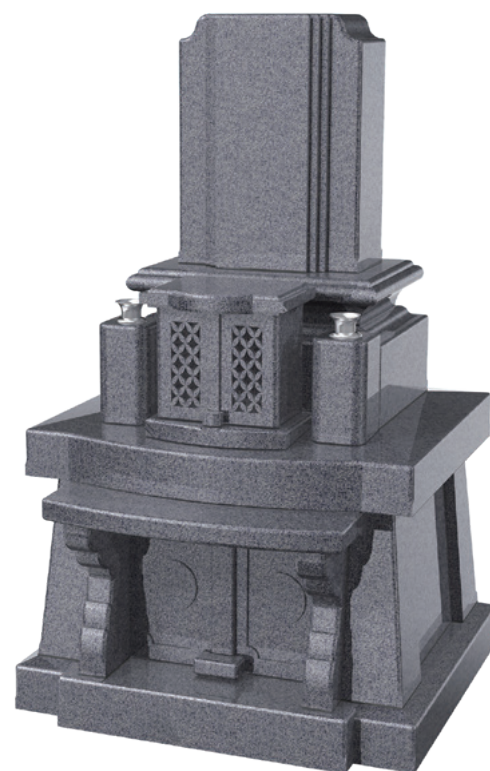

中国吾妻 (インド産)  
~150万円 柱型工法  
1050mm × 900mm (根太寸法)

YAMAOKA  
DESIGN

23



紀山石 (国産/福島県)  
~150万円 ドン付け合わせ工法  
1020mm × 1080mm (根太寸法)

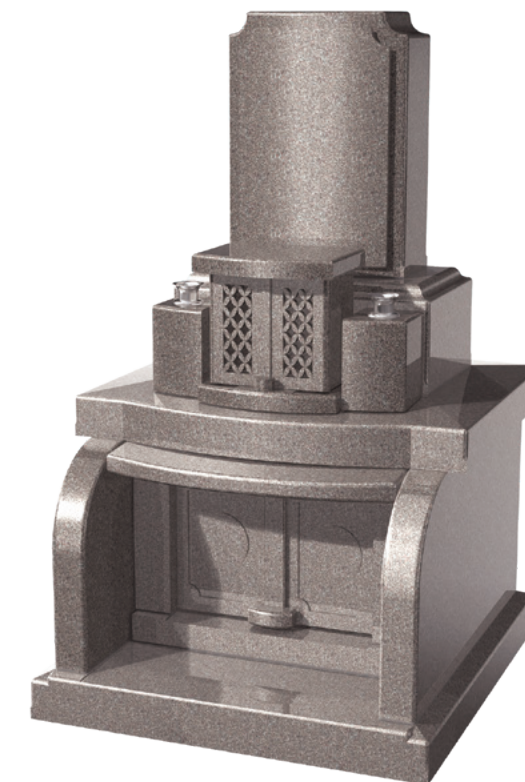

マルキブラウン (インド産)  
~150万円 ドン付け合わせ工法  
1020mm × 1080mm (根太寸法)

YAMAOKA  
DESIGN

22

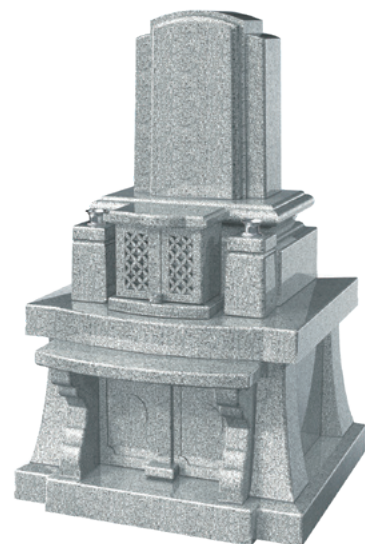

紀山石 (国産/福島県)  
~200万円 柱型工法  
1140mm × 990mm (根太寸法)

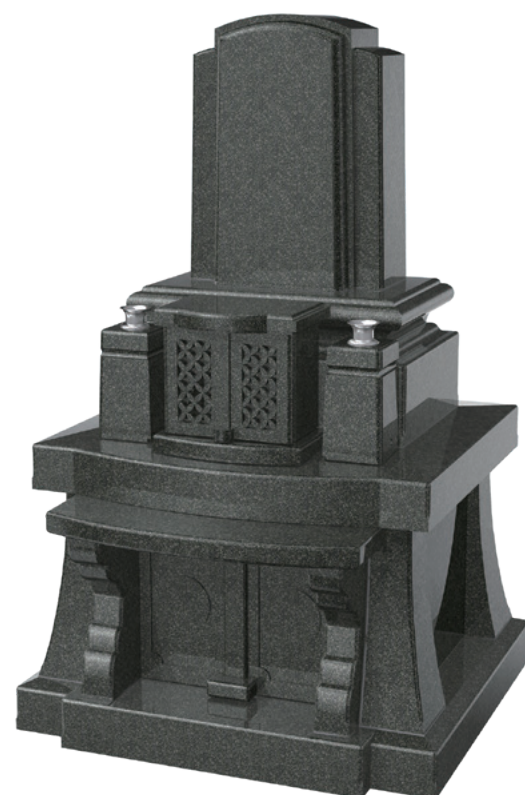

パラニーM (インド産)  
~150万円 柱型工法  
1140mm × 990mm (根太寸法)

YAMAOKA  
DESIGN

24



黒御影 (インド産)  
~400万円 柱型工法  
1320mm × 1140mm (根太寸法)

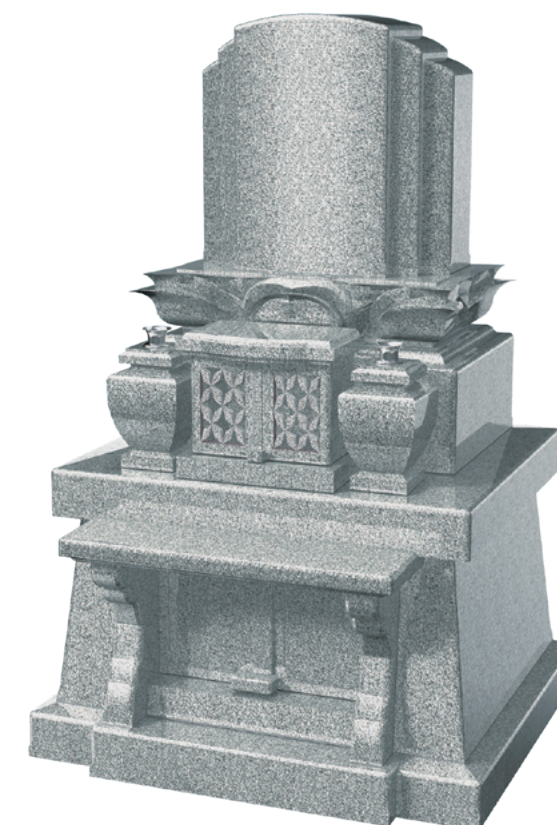

紀山石 (国産/福島県)  
~400万円 連続一体胴抜き工法  
1320mm × 1140mm (根太寸法)



従来のお墓にとらわれない、  
ご家族様の想いが詰まった唯一無二のカタチ。

YAMAOKA  
DESIGN  
25

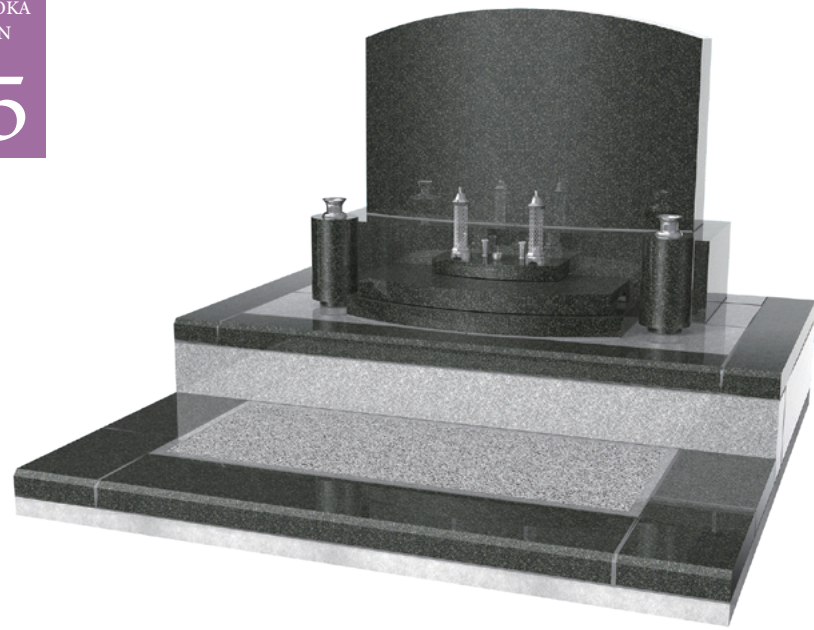

パラニーM／アーバングレー（インド産）

～150万円 当て蓋・水返し工法

YAMAOKA  
DESIGN  
27

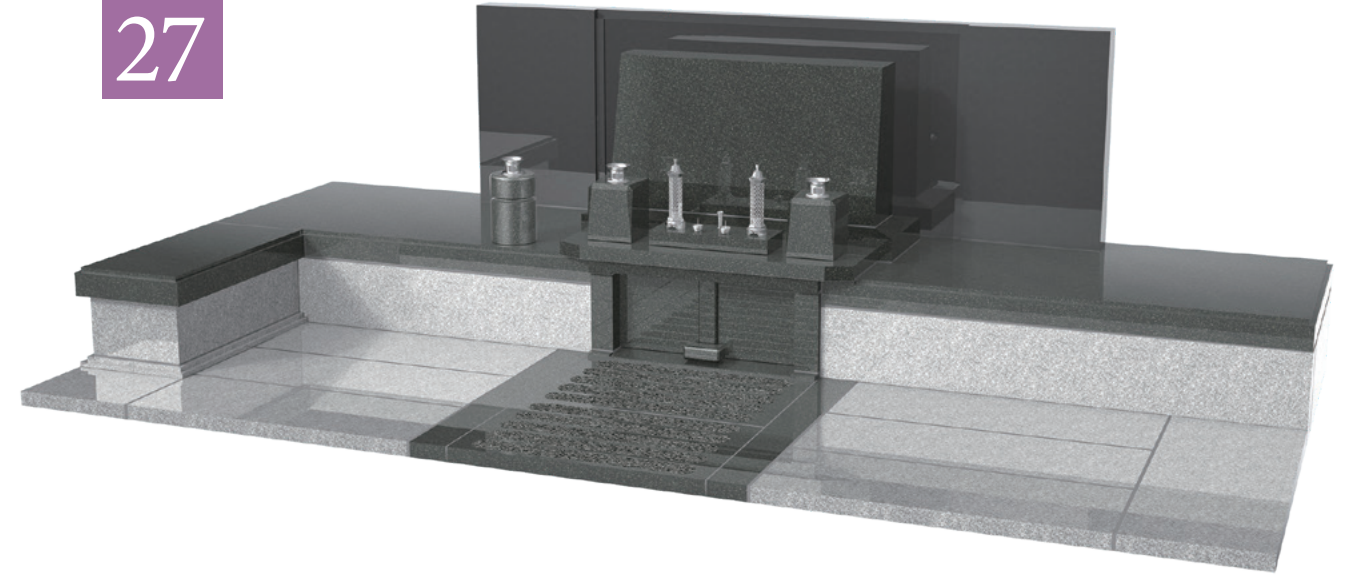

インド黒／アーバングレー（インド産）

～250万円 扉式・水返し工法

YAMAOKA  
DESIGN  
26

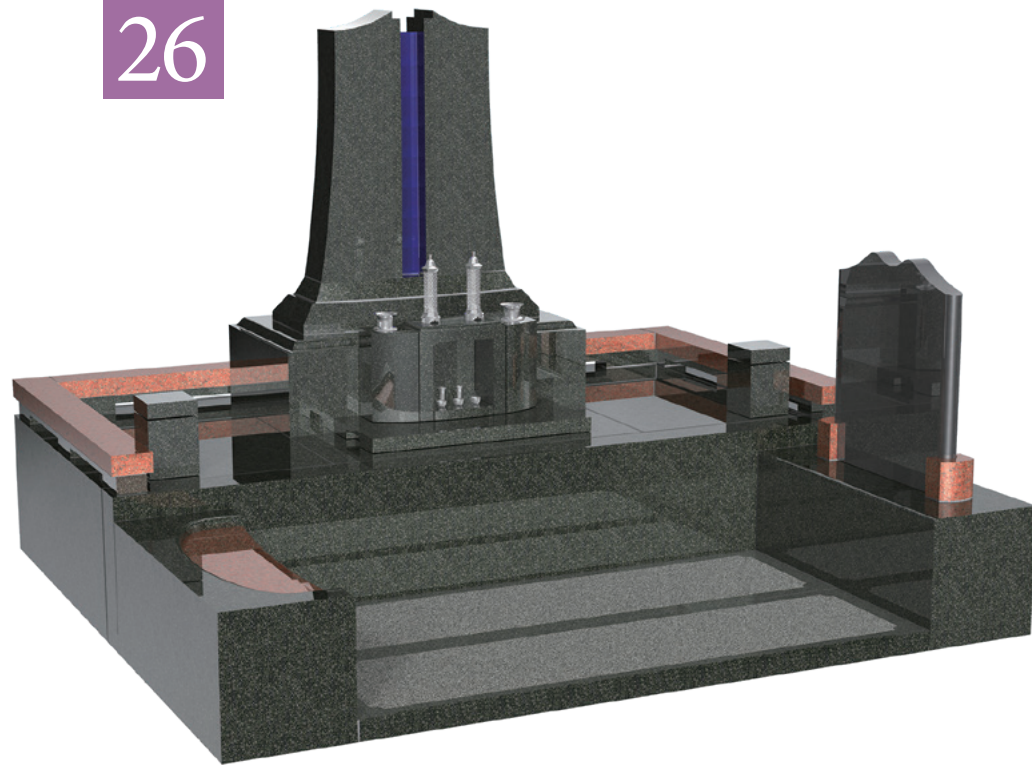

パラニーM／インペリアルレッド／インド黒（インド産）

～300万円 当て蓋・水返し工法

YAMAOKA  
DESIGN  
28

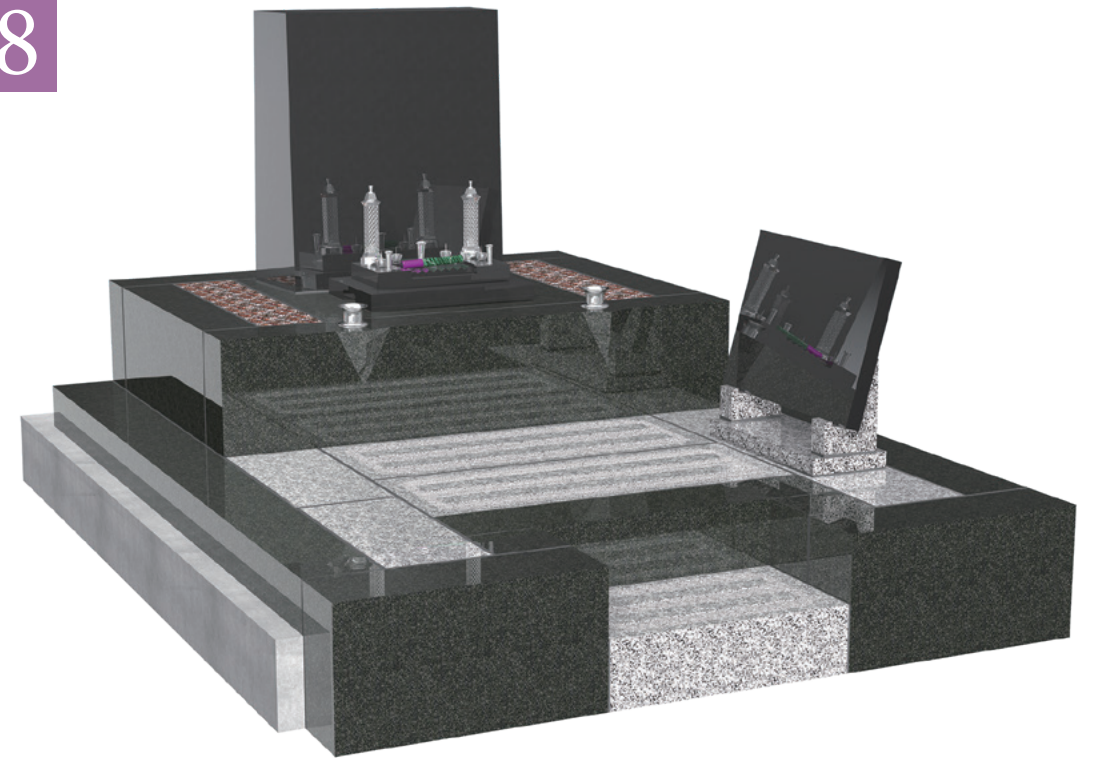

パラニーM（インド産）／コンチネンタルホワイト（フランス産）

～250万円 フタ式・水返し工法